



Hahn  
KT-SV / KT-SN



Seřiditelné v šesti směrech



Univerzální závěsy pro plastové dveře





								
	Třídy použití	Životnost	Hmotnost zkušebních dveří	Protipožární odolnost	Bezpečnost	Odolnost proti korozi	Odolnost proti vloupání	Třída závěsu
	4	7	5	0	1	0/4 (5)*	1	12
	4	7	5	0	1	0/4 (5)*	1	12

Vhodné pro únikové cesty.

\* Protikorozní třída dle normy DIN EN 1670:2007

třída 0 = bez povrchové úpravy; třída 4 = vysoká odolnost

třída 5 = velmi vysoká odolnost při použití speciálních barev

 Vysvětlení pojmů naleznete na [www.dr-hahn.eu](http://www.dr-hahn.eu)





Hahn  
KT-SV / KT-SN

Univerzální  
závěsy pro hlavní i  
vedlejší domovní  
dveře

### Další výhody:

- 1 KT-SN s opěrkou pro zajištění polohy
- 2 Plynulé nastavení přítlaku na těsnění  $\pm 2,5$  mm bez nutnosti vyvšit křídlo
- 3 Plynulé seřízení ve vodorovném směru  $\pm 5$  mm
- 4 Po zaražení kolíků u KT-SV je dosaženo vysoké stability
- 5 Nerezovací, otěruvzdorný čep
- 6 Límec vložky kryje mezeru mezi částmi závěsu i po seřízení
- 7 Velmi kvalitní povrchová úprava – barvy RAL a jiné speciální barvy
- 8 Plynulé seřízení ve svislém směru  $+ 3$  mm /  $- 2$  mm bez nutnosti vyvšit křídlo

- Pro přesazení křídla 15 – 27 mm
- Snadné seřízení, zvládne ho jedna osoba při zavěšeném křídle
- Certifikováno pro třídu 12

- I po seřízení zůstává zachován obrys závěsu
- Pro levé i pravé dveře
- Bezúdržbové kluzné plochy
- Závěs je z výroby na nejvyšší možnou míru smontován

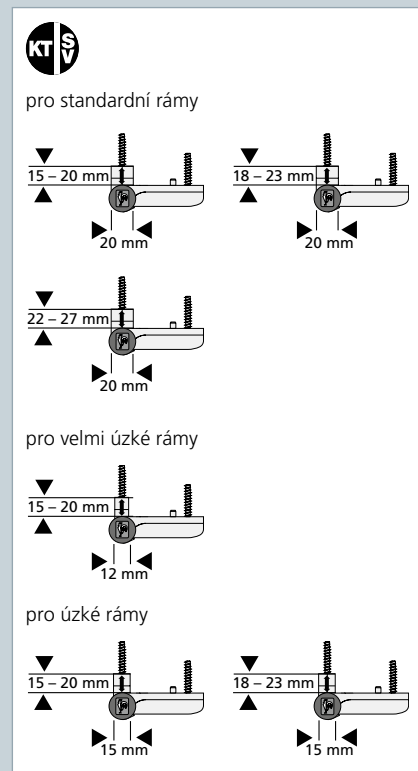
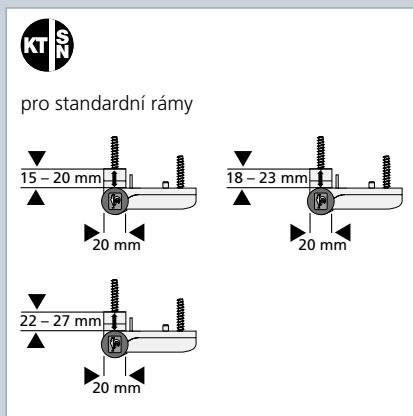
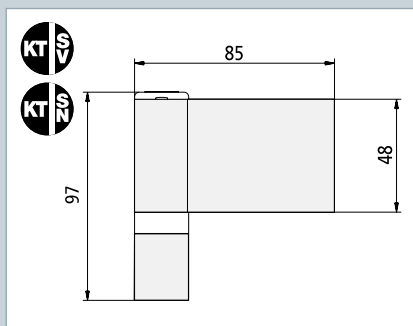

Dostupné také se samozávratnými šrouby



# Seřiditelné v šesti směrech



## Určeno pro hlavní i vedlejší domovní dveře

Lehké dveře z úzkých profilů kladou na výrobce dveří specifické požadavky. Závěsy Hahn KT-SV a KT-SN spolehlivě unesou křídlo o hmotnosti 80 kg. Závěsy KT-SV se vyrábějí se třemi šířkami rámové části: 20 mm, 15 mm a 12 mm. Montáž závěsů a jejich seřízení je snadné. Oba typy závěsů je možné objednat i se samozávratnými šrouby. I když se závěsy KT-SV a KT-SN často používají na vedlejších dveřích, mají certifikát CE třídy 12 – pro velmi vysoké zatížení. Toho bylo dosaženo použitím velmi kvalitních materiálů.

## Montážní návod

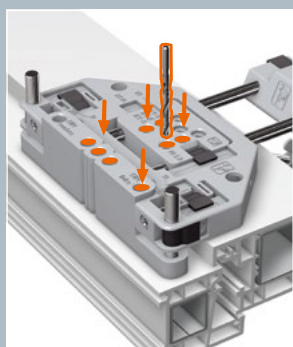

Navrtejte rámový profil s ohledem na levé a pravé dveře.

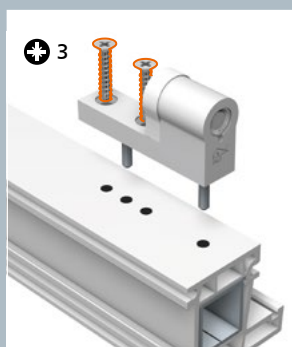

Přišroubujte rámový díl.

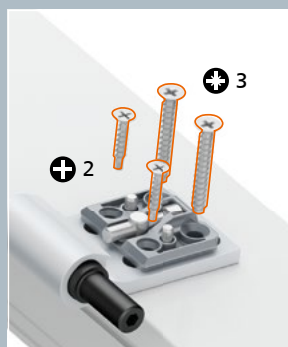

Přišroubujte křídlový díl s nasazeným čepem.

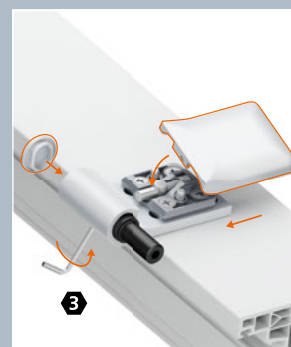

Nasadte plastovou krytku a kryt. Kryt zezadu zajistěte šroubkem.





## Přesvědčivý vzhled i funkce

Na úzké dveře z úzkých profilů patří závěs, který je stabilní a zároveň přiměřený. To závěsy KT-SV a KT-SN splňují. Jsou vyrobené z přesně tažených hliníkových profilů. To je materiál, který má vysokou pevnost v tahu i v tlaku. Díky zaoblenému tvaru ale na dveřích vypadají nenápadně. Límeč plastové vložky kryje mezeru mezi díly závěsu, takže i po seřízení si závěs zachovává svůj vzhled. Povrchovou úpravu je možné vybrat z 200 barev. Závěs není potřeba mazat, protože kluzné díly nevyžadují žádnou údržbu.

## Návod na seřízení

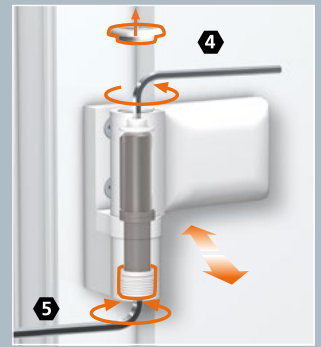

Plynulé nastavení přitlaku  
na těsnění  $\pm 2,5$  mm

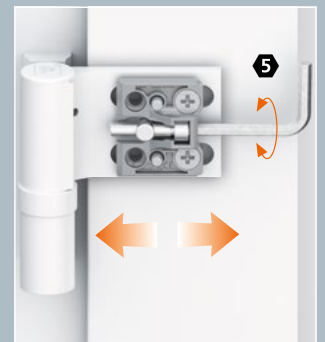

Plynulé seřízení ve vodorovném  
směru  $\pm 5$  mm

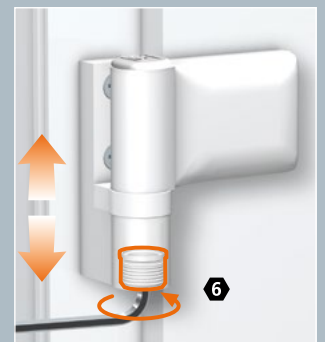

Plynulé seřízení ve svislém  
směru:  $+3/-2$  mm

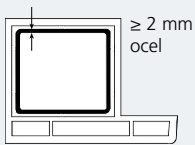
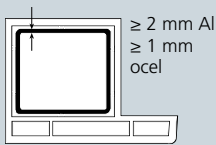
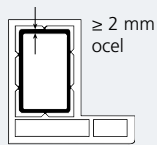
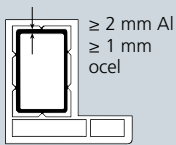
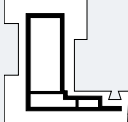

## Dovolené zatížení pro různé výztuhy (max. hmotnost křídla)

typ rámového profilu					
<b>KT-SV</b> pro standardní rámy	80 kg	80 kg	80 kg	80 kg	80 kg
pro velmi úzké rámy	60 kg	60 kg	60 kg	60 kg	60 kg
pro úzké rámy	80 kg	80 kg	80 kg	80 kg	80 kg
<b>KT-SN</b> pro standardní rámy	80 kg	80 kg	80 kg	80 kg	80 kg



Udávané hmotnosti křídla jsou pro rozměry křídla 1000 x 2000 mm při běžném provozu v domovní a bytové výstavbě. Všechny údaje vycházejí z odborných poznatků, týkají se ale typických profilů, takže nemohou vystihnout všechny situace, jsou proto bez záruky. V případně pochybností vám v konkrétním případě rádi poradíme.

## Náhradní díly a příslušenství

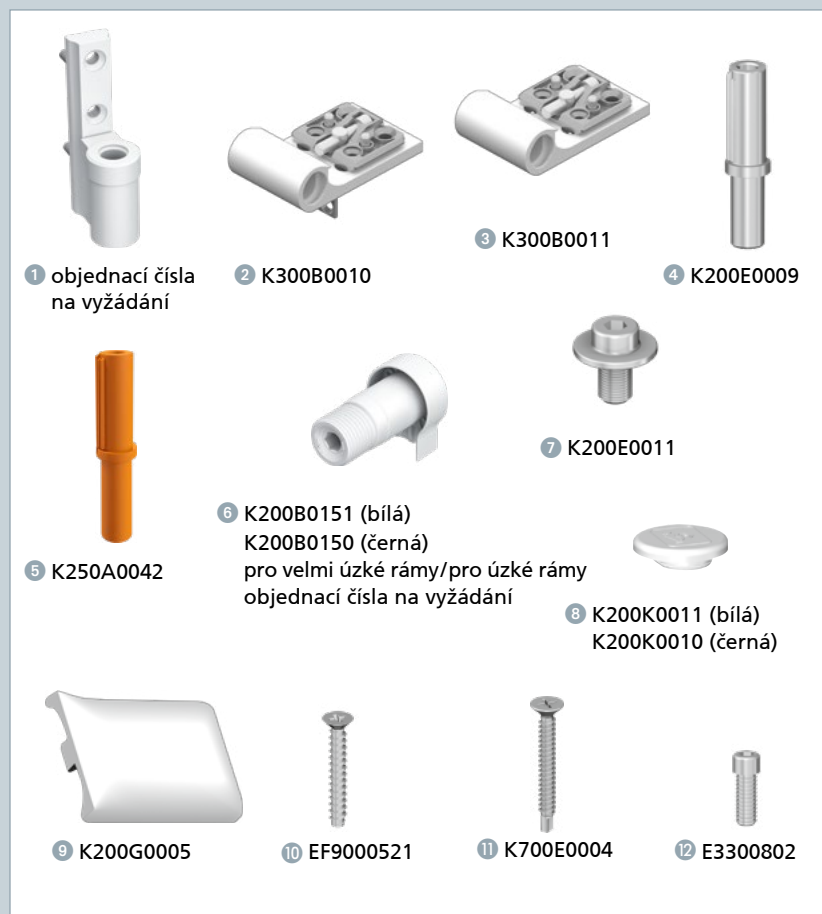











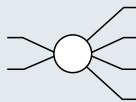

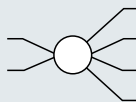

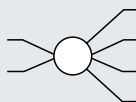

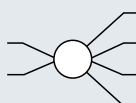

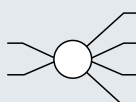

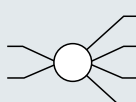
- 1 Rámový díl
- 2 Křídlový díl KT-SN, včetně seřizovací jednotky a opěrky; zadejte barvu
- 3 Křídlový díl KT-EV, včetně seřizovací jednotky; zadejte barvu
- 4 Čep závěsun
- 5 Čep závěsu; odolný proti přerážnutí
- 6 Kluzná vložka včetně seřizovacího šroubu
- 7 Speciální šroub
- 8 Plastová krytka
- 9 Kryt  
zadejte barvu
- 10 Zápustný šroub 6 x 40
- 11 Samozávrtný šroub
- 12 Zajišťovací šroub krytu (krátký)

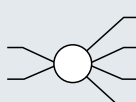
### Příslušenství

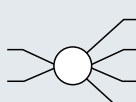
vrtací šablona s upínákem    Nr. T315A0001  
vrtací šablona bez upínák    Nr. T315A0000  
automatická tyčová  
šablona s upínáky            Nr. T407A0000

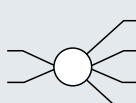
# Objednací čísla

 <b>KT-SV pro standardní rámy</b> (šířka dosedací plochy rámového dílu 20 mm)						
		1 závěs v krabici	balení po 24 kusech			
Rozsah přesazení I 15–20 mm		P307 ■ 0001 P307 ■ 0045	P307 ■ V001 P307 ■ V045		E RAL 9010 G RAL 9016 5 RAL 8077 9 Speciální barvy*	
Rozsah přesazení II 18–23 mm		P307 ■ 0010 P307 ■ 0046	P307 ■ V010 P307 ■ V046		E RAL 9010 G RAL 9016 5 RAL 8077 9 Speciální barvy*	
Rozsah přesazení III 22–27 mm		P307 ■ 0080 P307 ■ 0081	P307 ■ V080 P307 ■ V081		E RAL 9010 G RAL 9016 5 RAL 8077 9 Speciální barvy*	
 <b>KT-SV pro úzké rámy</b> (šířka dosedací plochy rámového dílu 15 mm)						
Rozsah přesazení I 15–20 mm		P307 ■ 0013 P307 ■ 0047	P307 ■ V013 P307 ■ V047		E RAL 9010 G RAL 9016 5 RAL 8077 9 Speciální barvy*	
Rozsah přesazení II 18–23 mm		P307 ■ 0030 P307 ■ 0048	P307 ■ V030 P307 ■ V048		E RAL 9010 G RAL 9016 5 RAL 8077 9 Speciální barvy*	
 <b>KT-SV pro velmi úzké rámy</b> (šířka dosedací plochy rámového dílu 12 mm)						
Rozsah přesazení I 15–20 mm		P307 ■ 0002 P307 ■ 0050	P307 ■ V002 P307 ■ V050		E RAL 9010 G RAL 9016 5 RAL 8077 9 Speciální barvy*	
 <b>KT-SN pro standardní rámy</b> (šířka dosedací plochy rámového dílu 20 mm)						
Rozsah přesazení I 15–20 mm		P306 ■ 0001 P306 ■ 0045	P306 ■ V001 P306 ■ V045		E RAL 9010 G RAL 9016 5 RAL 8077 9 Speciální barvy*	
Rozsah přesazení II 18–23 mm		P306 ■ 0010 P306 ■ 0046	P306 ■ V010 P306 ■ V046		E RAL 9010 G RAL 9016 5 RAL 8077 9 Speciální barvy*	
Rozsah přesazení III 22–27 mm		P306 ■ 0080 P306 ■ 0081	P306 ■ V080 P306 ■ V081		E RAL 9010 G RAL 9016 5 RAL 8077 9 Speciální barvy*	
 připevnění pomocí šroubů		 připevnění pomocí samozávrtných šroubů		*zadejte barvu		

 **Dr. Hahn**<sup>®</sup>  
ZÁVĚSY. MADE IN GERMANY.



**Dr. Hahn GmbH & Co. KG**

Trompeterallee 162 – 170 · D-41189 Mönchengladbach  
Postfach 400109 · D-41181 Mönchengladbach  
Phone +49(0)2166/954-3 · E-Mail: [prodej@dr-hahn.cz](mailto:prodej@dr-hahn.cz)  
[www.dr-hahn.eu](http://www.dr-hahn.eu)